

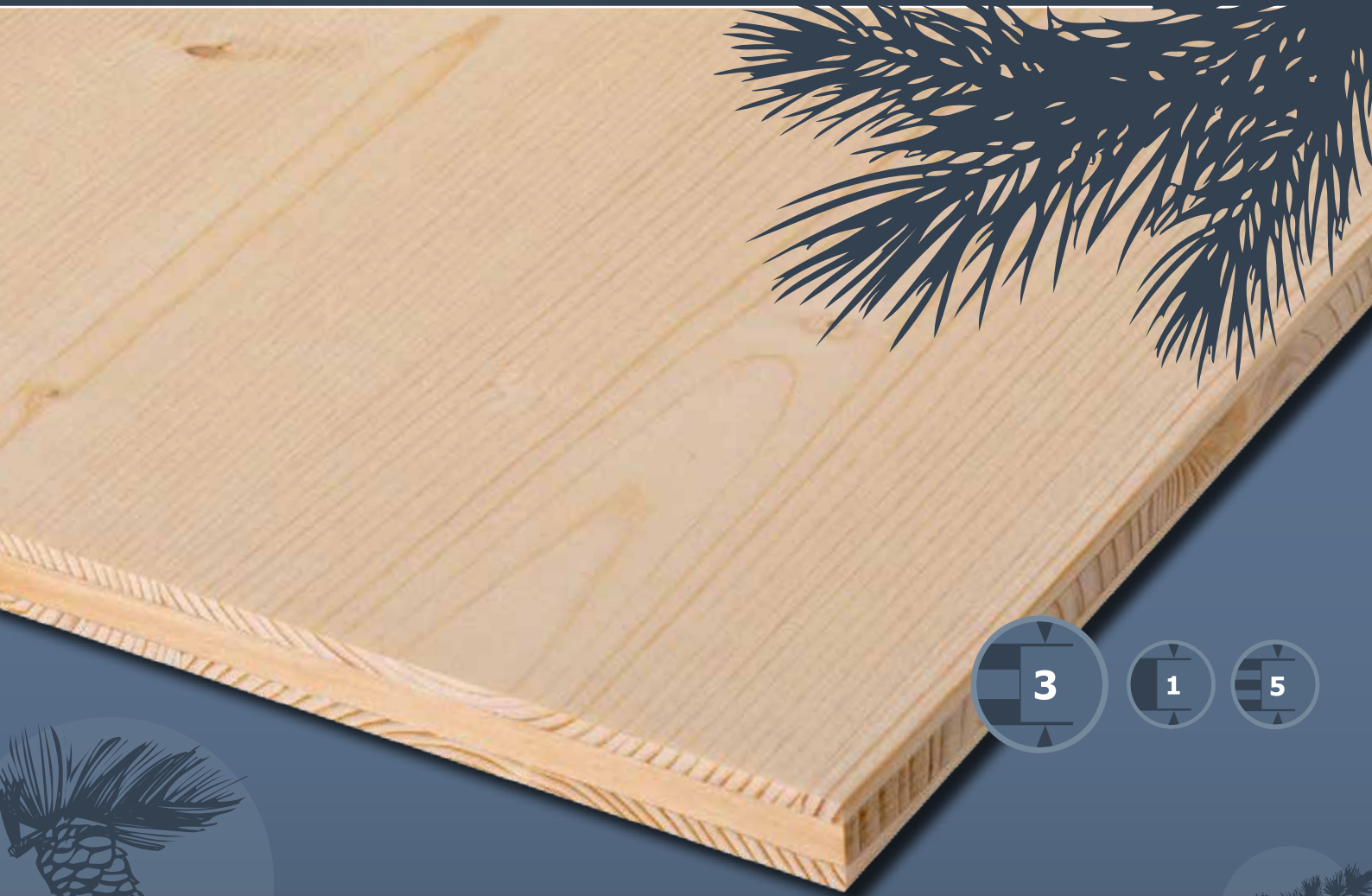

NATURHOLZPLATTEN

Un produit naturel aux multiples facettes



### ■ Epicéa étuvé antique

<b>Qualité</b>	A/B (Plis extérieurs étuvés des deux côtés)
<b>Longueur</b>	5000 mm
<b>Largeurs</b>	1250 mm / 2050 mm
<b>Epaisseurs des panneaux Pli extérieur</b>	19 mm 5,5 mm

### ■ Pin

<b>Qualité</b>	A/B
<b>Longueurs</b>	5000 mm (4000 mm)
<b>Largeurs</b>	1250 mm / 2050 mm
<b>Epaisseurs des panneaux Pli extérieur</b>	19 mm / 26 mm 5,5 mm

### ■ Mélèze

<b>Qualités</b>	A/B, B/C
<b>Longueurs</b>	5000 mm (4000 mm)
<b>Largeurs</b>	1250 mm / 2050 mm
<b>Epaisseurs des panneaux Pli extérieur</b>	19 mm / 26 mm 5,5 mm

### ■ Douglas

<b>Qualités</b>	A/B, B/C
<b>Longueurs</b>	5000 mm (4000 mm)
<b>Largeurs</b>	1250 / 2050 mm
<b>Epaisseurs des panneaux Pli extérieur</b>	19 mm / 26 mm 5,5 mm

### ■ Arolle

<b>Qualité</b>	A/B
<b>Longueurs</b>	1250 / 1650 / 2000 / 2500 / 3000 / 3500 / 4000 mm
<b>Largeur</b>	1250 mm
<b>Epaisseurs des panneaux Pli extérieur</b>	19 mm 5,5 mm

Classe technique:  
13 – 16 mm SWP/2 NS L3, 17 – 60 mm SWP/2 S L3  
(Voir aussi la déclaration des performances CE)

## Panneau trois plis résineux



Bois de qualité remarquable. Produit très fonctionnel et facile à transformer.  
Approvisionnement et usinage respectueux de l'environnement.  
Réalisation personnalisée de cuisines, meubles, plafonds, planchers,  
revêtements muraux, etc...

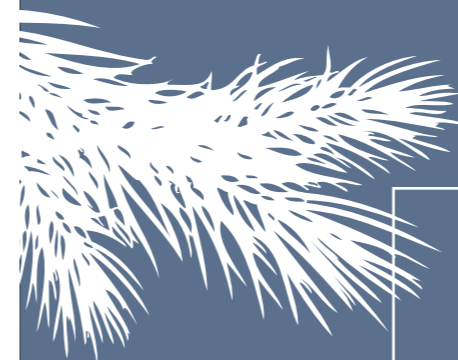

### Epicéa

<b>Qualités</b>	0/B, A/B, B/B, B/C+, C+/C
<b>Longueurs</b>	5000 mm (4500 / 4000 mm)
<b>Largeurs</b>	1250 mm / 2050 mm
<b>Format spécial</b>	Longueur 3000mm x largeur 1250mm B/C+ 19mm Autres épaisseurs et qualités sur demande
<b>Epaisseurs des panneaux Pli extérieur</b>	13 mm / 15 mm 3,5 mm
<b>Epaisseurs des panneaux Pli extérieur</b>	19 mm / 22 mm 5,5 mm
<b>Epaisseurs des panneaux Pli extérieur</b>	27 mm / 32 mm / 42 mm / 50 mm 8,5 mm / 9 mm
<b>Epaisseurs des panneaux Pli extérieur</b>	60 mm (largeur: 2050 mm) 12,5 mm

Classe technique:  
13 – 16 mm SWP/2 NS L3,  
17 – 60 mm SWP/2 S L3  
(Voir aussi la déclaration  
des performances CE)

## Panneau lamellé-collé résineux

Les panneaux lamellé collé TILLY se composent de lames d'une seule longueur collées entre elles jointivement. La solution idéale pour de nombreuses utilisations (meubles, habillage etc ...).

Ces panneaux en bois massif de TILLY sont conformes aux normes et font l'objet de contrôles de qualité permanents selon EN 13353.

1



### Epicéa

<b>Qualités</b>	A, B, BK
<b>Longueurs</b>	5000 mm (4500 / 4000 mm)
<b>Largeur</b>	1220 mm
<b>Epaisseurs des panneaux</b>	14 / 18 / 21 / 24 / 27 / 32 / 42 / 52 mm

### Pin

<b>Qualité</b>	AB
<b>Longueurs</b>	5000 mm (4000 mm)
<b>Largeur</b>	1220 mm
<b>Epaisseurs des panneaux</b>	18 / 27 / 42 mm

Classe technique:  
14-52 mm SWP/2 NS L1 NC  
(Voir aussi la déclaration des performances CE)

## Panneau 5 plis résineux

5

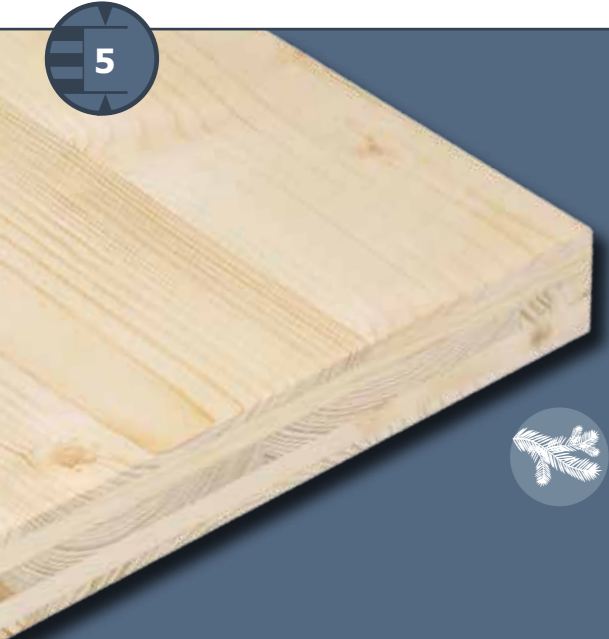

### Epicéa Autres essences sur demande

<b>Qualités</b>	A/B, B/B, B/C+
<b>Longueurs</b>	5000 mm (4500 / 4000 mm)
<b>Largeurs</b>	1250 / 2050 mm
<b>Epaisseurs des panneaux</b>	35 / 42 mm (autres épaisseurs sur demande)

Classe technique: SWP/2 NS L5  
(Voir aussi la déclaration des performances CE)

## Panneau trois plis feuillu

Les panneaux TILLY trois plis feuillu sont emballés filmés.

<b>Qualité</b>	A/B
<b>Longueurs</b>	1250 / 1650 / 1900 / 2050 / 2300 / 2500 mm (3000 mm sur demande)
<b>Largeur</b>	1250 mm
<b>Epaisseurs des panneaux Pli extérieur</b>	20 mm (26 mm sur demande) 5,0 mm
<b>Classe technique</b>	SWP/2 NS L3

### Bouleau

### Erable

### Chêne

### Hêtre étuvé

### Chêne rustique

### Hêtre de coeur étuvé

### Frêne

### Aulne

### Merisier

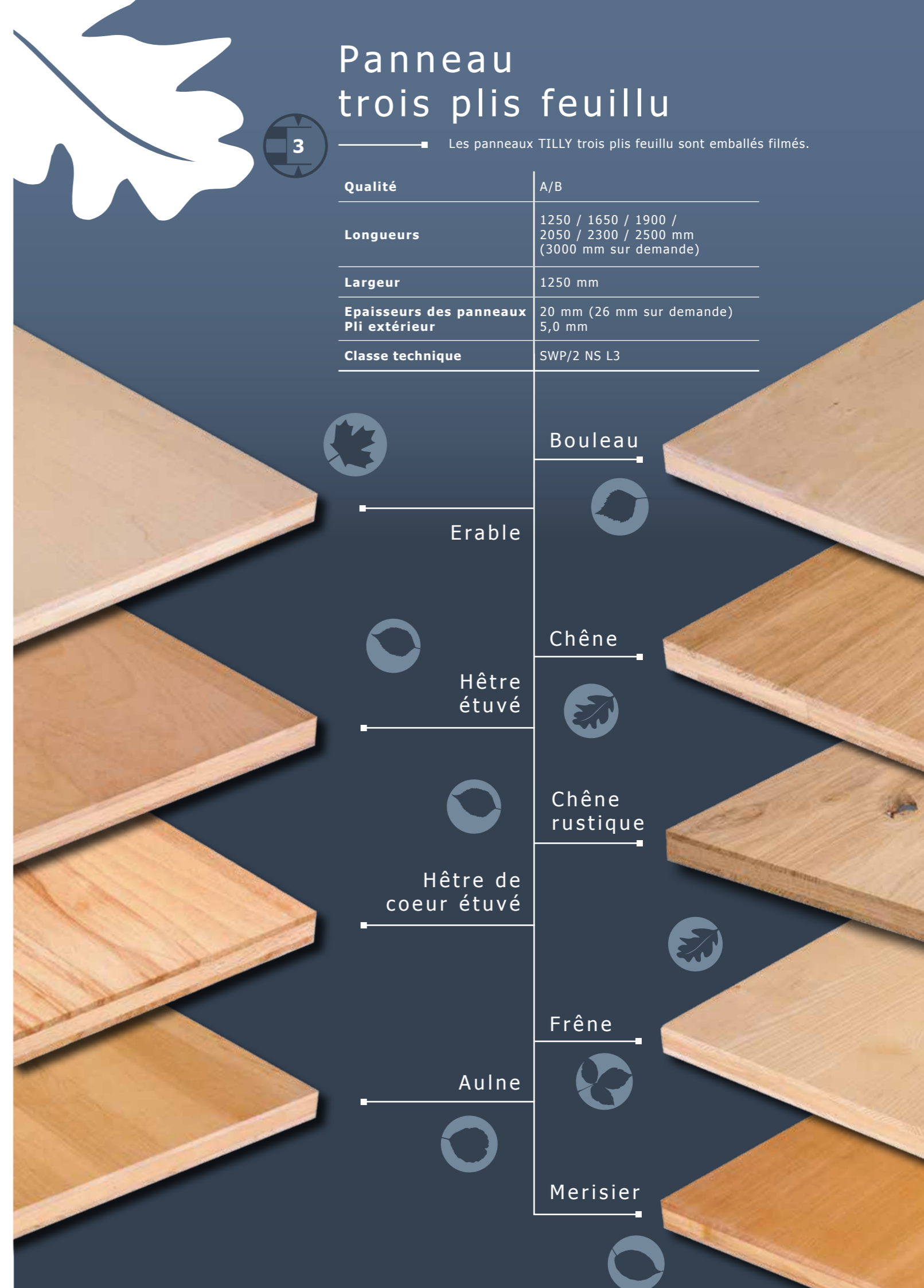



## Panneau porte - Epicéa

<b>Qualité</b>	A/A
<b>Poids</b>	Le poids de base par m <sup>2</sup> de porte est de 19 kg. On obtient ainsi les poids de vantaux suivants:
<b>Formats/poids</b>	755 x 2150 mm = 31 kg 805 x 2150 mm = 33 kg 855 x 2150 mm = 35 kg 875 x 2150 mm = 36 kg 905 x 2150 mm = 39 kg 955 x 2150 mm = 40 kg 1000 x 2150 mm = 41 kg
<b>Epaisseur</b>	42 mm
<b>Structure</b>	Cinq couches, indéformable
<b>Usinage</b>	Possibilité de raccourcir le vantail de porte à volonté en longueur. Aucun renforcement nécessaire au niveau des verrous et des pentures.

## Montants et traverses - Epicéa

<b>Qualité</b>	A/A
<b>Formats</b>	140 x 5000 mm
<b>Epaisseur</b>	42 mm
<b>Structure</b>	Trois couches, indéformable
<b>Epaisseur du pli extérieur</b>	5,5 mm



## Nous vous proposons également

Découpe • Profils à rainure et languette • Chanfreinage • Brossage (Largeur standard 1250 mm, largeur 2050 mm sur demande) • Emballage sous film sur demande (format max. 5000 mm x 1250 mm)

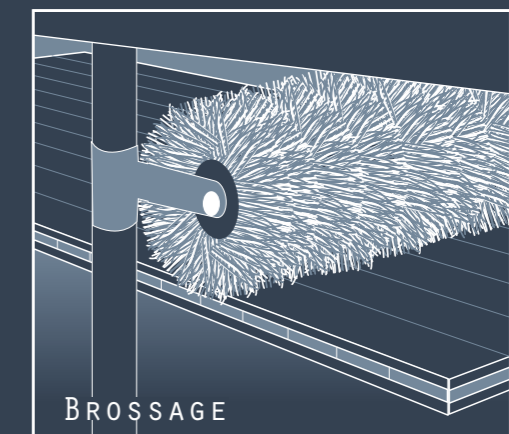
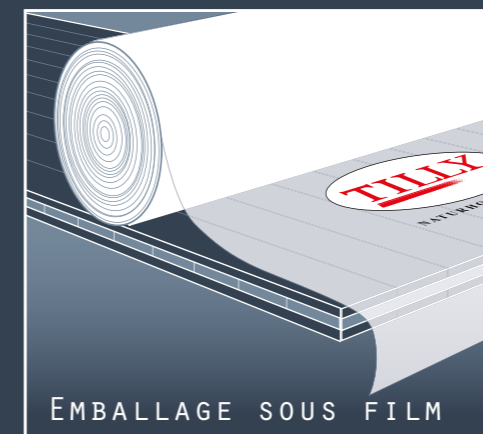
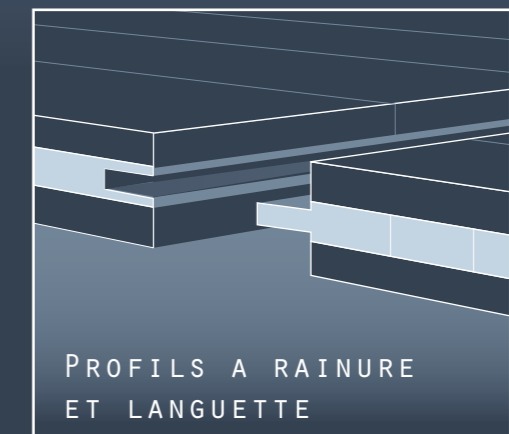
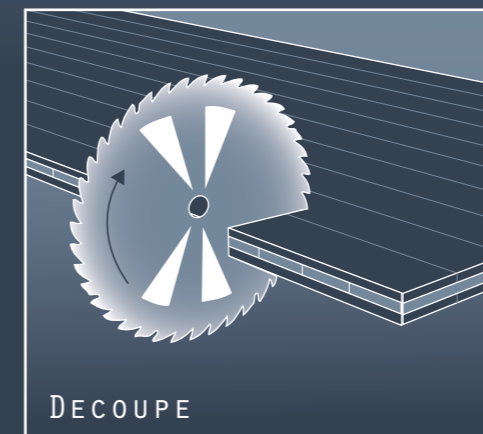

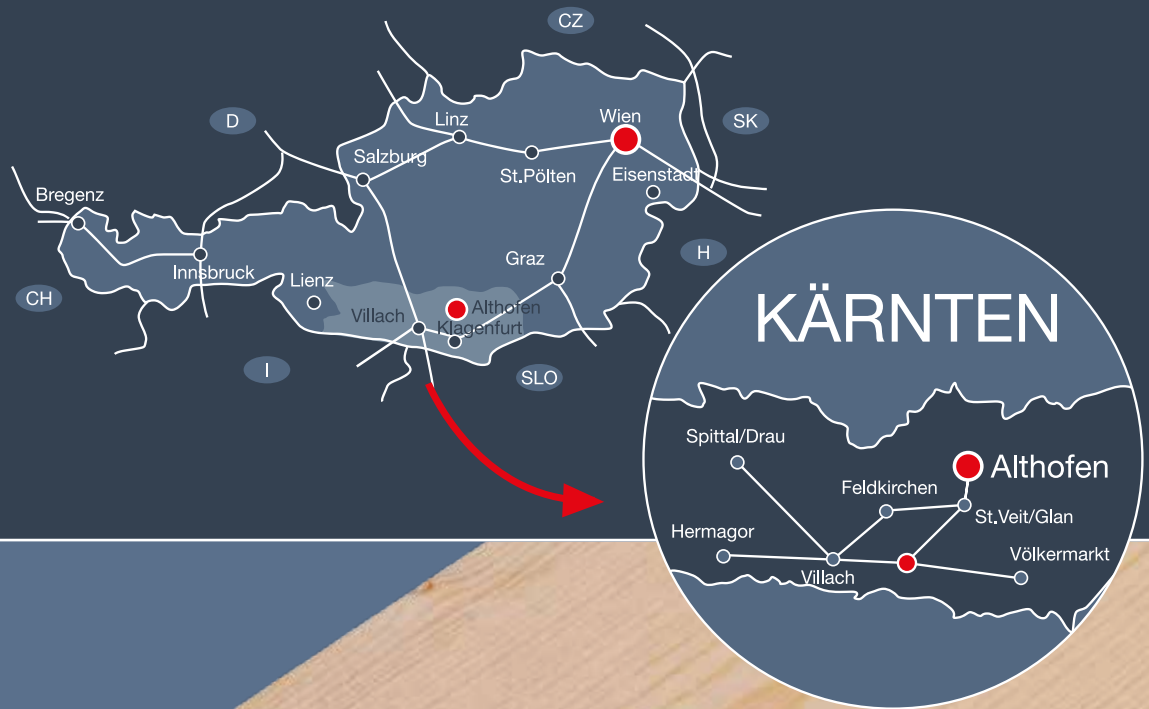

**TILLY Holzindustrie GmbH**

Krappfelder Straße 27, 9330 Althofen/Austria

Tel.: +43 4262 2143, Fax: +43 4262 4144

office.platten@tilly.at, [www.tilly.at](http://www.tilly.at)

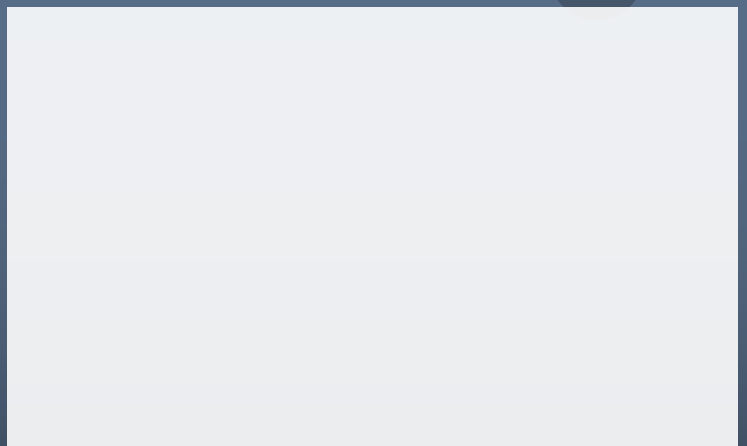

Sous réserve de changement!